

# WINIA

**ES** Lavavajillas / Manual de instrucciones

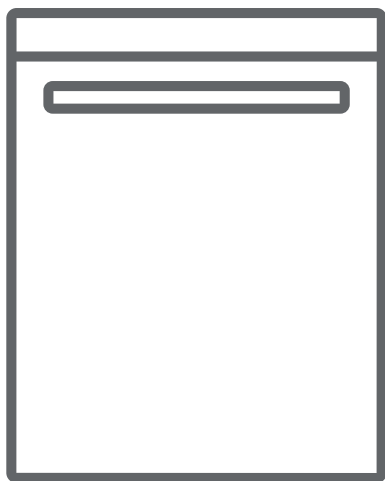

**WVW-10A15SI**

## Gracias por elegir este producto.

Este manual de usuario contiene información importante sobre seguridad e instrucciones que pretenden ayudarle con el manejo y mantenimiento del aparato.

Tome el tiempo que necesite para leer este Manual de usuario antes de usar el aparato y guarde este libro por si tuviese que consultarlo más adelante.

Icono	Tipo	Significado
	<b>ADVERTENCIA</b>	Riesgo de lesión grave o muerte
	<b>RIESGO DE DESCARGA ELÉCTRICA</b>	Riesgo de voltaje peligroso
	<b>INCENDIO</b>	Advertencia; Riesgo de incendio / materiales inflamables
	<b>PRECAUCIÓN</b>	Riesgo de lesiones o daños materiales
	<b>IMPORTANTE/NOTA</b>	Uso correcto del sistema

# ÍNDICE

<b>1 INSTRUCCIONES DE SEGURIDAD</b> .....	<b>1</b>
1.1 Advertencias generales de seguridad .....	1
1.2 Advertencias para la instalación .....	1
1.3 Durante el uso .....	2
<b>2 INSTALACIÓN</b> .....	<b>5</b>
2.1 Colocación de la máquina .....	5
2.2 Conexión de agua a .....	5
2.3 Tubo de entrada de agua .....	5
2.4 Manguera de desagüe .....	6
2.5 Conexión eléctrica .....	6
2.6. Instalar la máquina bajo la encimera .....	6
<b>3 ESPECIFICACIONES TÉCNICAS</b> .....	<b>8</b>
3.1 Aspecto general .....	8
3.2 Especificaciones técnicas .....	8
<b>4 ANTES DE UTILIZAR EL ELECTRODOMÉSTICO</b> .....	<b>10</b>
4.1 Preparación del lavavajillas para el primer uso .....	10
4.2 Uso de sal (si está disponible) .....	10
4.3 Llenado de sal (si está disponible) .....	10
4.4 Tira de prueba .....	11
4.5 Tabla de dureza del agua .....	11
4.6 Sistema de descalcificación del agua .....	11
4.7 Ajustes .....	11
4.8 Uso de detergente .....	11
4.9 Llenado de detergente .....	12
4.10 Uso de detergentes combinados .....	12
4.11 Uso del abrillantador .....	12
4.12 Relleno y ajuste del abrillantador .....	12
<b>5 CARGA DEL LAVAVAJILLAS</b> .....	<b>14</b>
5.1 Recomendaciones .....	14
5.2 Cargas de cesta alternativa .....	16
<b>6 TABLA DE PROGRAMAS</b> .....	<b>17</b>
<b>7 PANEL DE CONTROL</b> .....	<b>19</b>
<b>8 LIMPIEZA Y MANTENIMIENTO</b> .....	<b>21</b>
8.1 Filtros .....	21
8.2 Brazos rociadores .....	21
8.3 Bomba de vaciado .....	22
<b>9 RESOLUCIÓN DE PROBLEMAS</b> .....	<b>23</b>
<b>10 INFORMACIÓN PRÁCTICA</b> .....	<b>26</b>

# 1. INSTRUCCIONES DE SEGURIDAD

## 1.1. ADVERTENCIAS GENERALES DE SEGURIDAD

- Lea detenidamente todas las instrucciones antes de usar el aparato y guarde este manual para consultas futuras.

 **PRECAUCIÓN:** Compruebe si la máquina y su embalaje tienen daños. Nunca use una máquina con daños, contacte inmediatamente con un Servicio Técnico Autorizado.

- Desembale el paquete como se indica y deséchelo según las reglas proporcionadas.

 Este aparato puede ser usado por niños de 8 años o más, y por personas con capacidades físicas sensoriales o mentales reducidas o con falta de experiencia y conocimiento si son supervisados o reciben instrucciones concernientes al uso del aparato de una manera segura y entienden los peligros que conlleva. Los niños no deben jugar con el aparato.

 Retire el embalaje y póngalo fuera del alcance de los niños.

 No deje que los niños jueguen con la máquina. Mantenga a los niños alejados de detergentes y abrillantadores.

 Después de lavar en la máquina pueden quedar algunos residuos. Mantenga a los niños alejados de la máquina cuando esté abierta.

## 1.2. ADVERTENCIAS PARA LA INSTALACION

- Elija un lugar adecuado y seguro para instalar la máquina.

- Siga las instrucciones sobre la instalación y conexión de la máquina.
- Con la máquina solo se deben utilizar repuestos originales.

 Antes de la instalación desenchufe la máquina.

 La máquina debe ser instalada únicamente por un Servicio Técnico Autorizado.

 Compruebe si el sistema de fusible eléctrico interior está conectado según los reglamentos.

 Todas las conexiones eléctricas deben coincidir con los valores de la placa.

 Asegúrese de que la máquina no pise el cable de suministro eléctrico.

 Nunca use un cable prolongador o una conexión de múltiples tomas.

 El enchufe debe ser accesible después de instalar la máquina.

- Después de la instalación, ponga en marcha la máquina sin carga la primera vez.

 La máquina no debe estar enchufada durante la colocación.

 Use siempre el enchufe revestido suministrado con la máquina.

 Para evitar peligros, en caso de dañarse, el cable eléctrico de la máquina debe ser sustituido por un servicio autorizado o persona cualificada similar.

### **1.3. Durante el uso**

Esta máquina es únicamente para uso doméstico; no lo utilice con otras finalidades. El uso comercial invalidará la garantía.

 No se ponga de pie, no se siente ni coloque cargas sobre la puerta abierta del lavavajillas.

 Use únicamente detergentes y abrillantadores producidos específicamente para lavavajillas. Nuestra empresa no se responsabiliza de daños que puedan ocurrir debido a un uso incorrecto.

 No beba agua de la máquina.

 Debido a peligro de explosión, no coloque agentes disolventes químicos en la sección de lavado de la máquina.

- Compruebe la resistencia térmica de los artículos de plástico antes de lavarlos en la máquina.

 Ningún niño debe realizar la limpieza ni el mantenimiento de usuario de este aparato sin supervisión.



 No ponga artículos inadecuados para lavavajillas en la máquina y no llene las cestas por encima de su capacidad.

- Nuestra empresa no se responsabiliza de cualquier deformación interior de la máquina debida a mal uso.

 No abra la puerta mientras la máquina está en funcionamiento, podría derramarse agua caliente. Dispositivos de seguridad aseguran que la máquina se detiene si se abre la puerta.

 La puerta de la máquina no se debe dejar abierta. Podría provocar accidentes.

 Coloque cuchillos y otros objetos afilados en la cesta para cubiertos en una posición con el filo hacia abajo.

  Para modelos con el sistema de apertura automática de puerta, cuando se activa la opción EnergySave, la puerta se abrirá al final de un

programa. Para evitar daños al lavavajillas, no fuerce la puerta a cerrarse después de 1 minuto de la apertura automática. Para un secado eficaz, deje la puerta abierta durante 30 minutos después de que se complete un programa. No permanezca de pie delante de la puerta cuando suene la señal de apertura automática.

 En caso de mal funcionamiento, la reparación únicamente debe ser realizada por personal de servicio autorizado. De lo contrario, se invalidará la garantía.

 Antes del trabajo de reparación, la máquina debe ser desconectada de la red. No tire del cable para desenchufar la máquina. Cierre el grifo de agua.

 El funcionamiento con poca tensión provocará que disminuya el rendimiento.

 Por seguridad, desconecte el enchufe una vez haya finalizado el programa.

 Para evitar una descarga eléctrica, no desenchufe la máquina con las manos mojadas.

 Para desconectar la máquina de la red, tire del enchufe, nunca tire del cable.

## 2. INSTALACIÓN

### 2.1. Colocación de la máquina

Cuando coloque la máquina, póngala en una zona en la que los platos puedan ser cargados y descargados fácilmente. No ponga la máquina en una zona en la que la temperatura ambiente baje de 0 °C.

Lea todas las advertencias del embalaje antes de retirarlo y colocar la máquina.

Coloque la máquina cerca de un grifo y un desagüe de agua. Tenga en cuenta que las conexiones no serán alteradas una vez la máquina esté en su posición.

No sostenga la máquina por su puerta o panel.

Deje una distancia adecuada alrededor de la máquina para facilitar su movimiento cuando se limpie.

 Asegure que los tubos de entrada y salida de agua no se chafan ni quedan atrapados y que la máquina no se posa sobre el cable eléctrico cuando es colocada.

Ajuste las patas de modo que la máquina quede a nivel y equilibrada. La máquina debe ser colocada en un suelo plano o de lo contrario estará inestable y la puerta de la máquina no se cerrará correctamente.

### 2.2. Conexión de agua

Recomendamos instalar un filtro en el suministro de agua a fin de evitar daños a la máquina debidos a contaminación (arena, óxido, etc.) de la fontanería interior. Esto también ayudará a evitar el amarilleo y la formación de depósitos tras el lavado.

Conexión de agua: (Water connection:)  
¡Nota impresa en la manguera de entrada de agua!

Si los modelos están marcados con 25°, la temperatura del agua puede ser de máx. 25 °C (agua fría).

Para el resto de modelos:  
Es preferible el agua fría; la temperatura máx. del agua caliente debe ser de 60 °C.

### 2.3. Tubo de entrada de agua





 **ADVERTENCIA:** Use en nuevo tubo de entrada de agua suministrado con la máquina, no use un tubo de máquina antigua.

 **ADVERTENCIA:** Deje correr agua a través del tubo nuevo antes de conectarlo.

 **ADVERTENCIA:** Conecte el tubo directamente a la toma de entrada de agua. La presión suministrada por la toma debe ser como mínimo 0,03 MPa y como máximo 1 MPa. Si la presión supera 1 MPa, debe instalarse una válvula de alivio de presión entre la conexión.

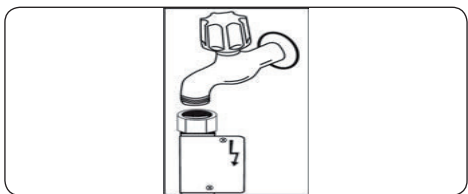
 **ADVERTENCIA:** Después de hacer las conexiones, abra el grifo completamente y compruebe si hay fugas de agua. Una vez finalizado un programa de lavado cierre siempre el grifo de entrada de agua.



 Con algunos modelos hay disponible un caño de agua Aquastop. No lo dañe ni permita que se retuerza ni pliegue.



## 2.4. Manguera de desagüe

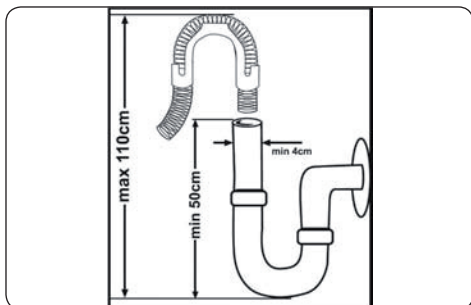

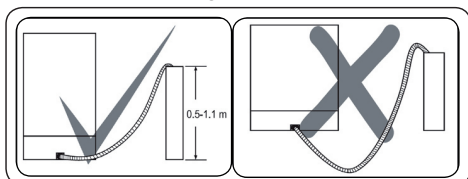

Conecte el tubo de desagüe de agua directamente en el agujero de desagüe o en la salida del fregadero. Esta conexión debe estar como mínimo a 50 cm y como máximo a 110 cm del plano del suelo.

 **IMPORTANTE:** Los artículos no se lavarán correctamente si se usa un tubo de desagüe de más de 4 m



## 2.5. Conexión eléctrica

 **ADVERTENCIA:** La máquina funciona a 220-240 V. Si el suministro de tensión de la red a la máquina es de 110 V, debe conectar un transformador de 110/220 V y 3000 W entre las conexiones eléctricas.

 El enchufe con conexión a tierra de la máquina debe conectarse a la toma con conexión a tierra suministrada tensión o corriente adecuadas.

 En ausencia de instalación con conexión a tierra, un electricista autorizado debe realizar una instalación con conexión a tierra. En caso de uso sin conexión a tierra, no seremos responsables de pérdidas de uso que pudieran ocurrir.

 El enchufe de este aparato puede incorporar un fusible de 13A dependiendo del país de destino. (Por ejemplo, Reino Unido, Arabia Saudi)

## 2.6. Instalar la máquina bajo la encimera

Si desea instalar la máquina bajo la encimera, debe haber suficiente espacio para hacerlo y cableado-fontanería deben ser adecuados para hacerlo (1). Si el espacio bajo la encimera es adecuado para encajar la máquina, retire la tapa superior como se muestra en la ilustración (2).

 **ADVERTENCIA:** La encimera, bajo la que se va a colocar la máquina, debe estar estable a fin de evitar desequilibrios.

El panel superior del lavavajillas debe ser retirado para encajar la máquina bajo la encimera.

Para retirar el panel superior, retire los tornillos que lo sostiene, ubicados en la parte trasera de la máquina. Luego, empuje el panel 1 cm desde la parte delantera a la trasera y elévelo. Ajuste las patas de la máquina según la pendiente del suelo (3).

Encaje la máquina empujándola bajo la encimera, teniendo cuidado que los tubos no queden aplastados o doblados (4).

 **ADVERTENCIA:** Después de retirar el panel superior del lavavajillas, la máquina debe ser colocada en un espacio de las dimensiones mostradas en la siguiente figura.

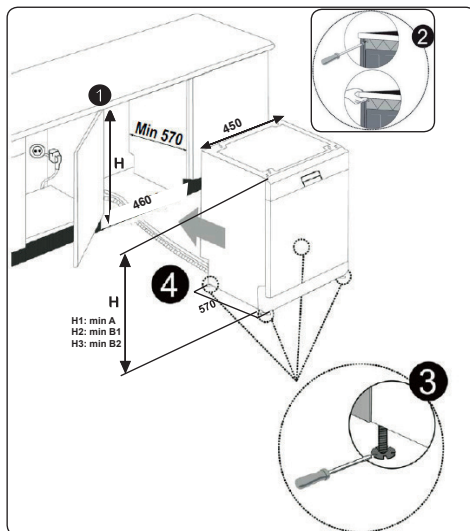

		Sin panel superior		
	Con panel superior	Sin fieltro	Sin fieltro	Sin fieltro
			Para la 2ª cesta	Para la 3ª cesta
Altura (H) (mm)	850 mm	820 mm	825 mm	835 mm

### 3. ESPECIFICACIONES TÉCNICAS

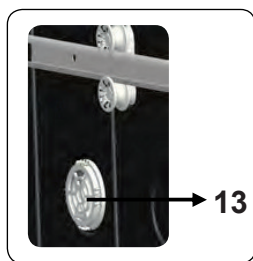
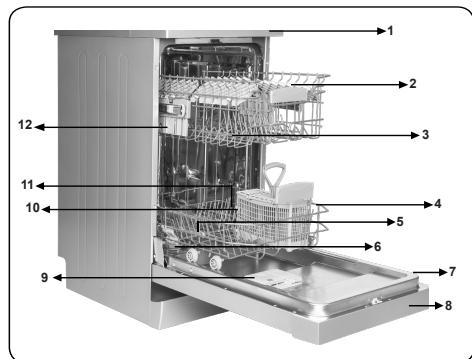

#### 3.1. Aspecto general

1. Tapa superior
2. Cesta superior con soportes
3. Brazo rociador superior
4. Cesta inferior
5. Brazo rociador inferior
6. Filtros
7. Placa de datos
8. Panel de control
9. Dispensador de abrillantador y detergente
10. Cesta para cubiertos
11. Dispensador de sal
12. Enganche de pista de cesta superior
13. Mini Secadora Activa: Este sistema mejora el rendimiento de secado de los platos.

#### 3.2. Especificaciones técnicas

Capacidad	10 cubiertos
Dimensiones (mm)	
Altura	850(mm)
Ancho	450(mm)
Profundidad	598(mm)
Peso neto	39,200 kg
Voltaje/ frecuencia de funcionamiento	220-240V 50 Hz
Corriente total (A)	10 (A)
Potencia total (W)	1900(W)
Presión de suministro de agua	Máxima: 1 (Mpa) Mínima:

#### RECICLAJE

- Algunos componentes de la máquina y el embalaje consisten en materiales reciclables.
- Los plásticos están marcados con las abreviaturas internacionales (>PE<, >PP<, etc.)
- Las piezas de cartón consisten en papel reciclado. Se pueden poner en contenedores de desperdicio en papel para reciclaje.
- Materiales no adecuados para la basura doméstica deben desecharse en centros de reciclaje.

- Contacte con un centro de reciclaje pertinente para obtener información acerca de la eliminación de materiales diferentes.

## **EMBALAJE Y EL MEDIOAMBIENTE**

- Los materiales de embalaje protegen la máquina contra daños que podrían ocurrir durante el transporte. Los materiales de embalaje son respetuosos con el medioambiente, dado que son reciclables. El uso de material reciclado reduce al consumo de materias primas y por lo tanto disminuye la producción de desperdicios.

## **Declaración de conformidad de la CE**

Declaramos que nuestros productos cumplen con las Directivas, Decisiones y Normativas europeas pertinentes y con los requisitos enumerados en los estándares mencionados.

## **Desecho de la máquina antigua**



El símbolo que se muestra sobre el producto o su embalaje indica que este producto no se puede tratar como residuos domésticos. En su lugar, debe llevarse a un punto de recogida dedicado al reciclaje de equipos

eléctricos y electrónicos. Al asegurarse de que este producto sea desechado debidamente, ayudará a evitar posibles consecuencias negativas para el medioambiente y la salud de las personas, que podrían producirse si los residuos de este producto se tratasen de manera incorrecta. Si desea obtener información detallada sobre el reciclaje de este producto, póngase en contacto con su oficina municipal, el servicio de desecho de residuos domésticos o la tienda en la que adquirió el producto.

## 4. ANTES DE UTILIZAR EL APARATO

### 4.1. Preparación del lavavajillas para el primer uso

- Asegúrese de que las especificaciones en cuanto a la electricidad y el suministro de agua coinciden con las indicadas en las instrucciones de instalación de la máquina.
- Retire todo el material de embalaje de dentro de la máquina.
- Ajuste el nivel del ablandador de agua.
- Llene el compartimento del abrillantador.

### 4.2 Uso de la sal (SI ESTÁ DISPONIBLE)

Para un buen lavado, el lavavajillas necesita agua blanda, por ejemplo menos calcárea. De lo contrario, los restos de cal blanca permanecerán en los platos y en el equipamiento interior. Esto afectará negativamente al lavado, secado y abrillantamiento llevado a cabo por el aparato. Cuando el agua fluye a través del sistema de ablandamiento, los iones que forman la dureza se eliminan del agua y el agua alcanza la suavidad necesaria para obtener un óptimo resultado de lavado. Dependiendo del nivel de dureza del agua entrante, estos iones que endurecen el agua se acumulan rápidamente dentro del sistema de ablandamiento. Por lo tanto, se debe renovar el sistema de ablandamiento para que funcione con el mismo rendimiento también durante el siguiente lavado. El lavavajillas usa sal para esta finalidad.

La máquina solo puede utilizar sal especial para lavavajillas para ablandar el agua. No utilice ningún tipo de sales de grano pequeño o en polvo que puedan ser fácilmente solubles. El uso de cualquier otro tipo de sal puede dañar la máquina.

### 4.3. Llenado con sal (SI ESTÁ DISPONIBLE)

Para añadir sal ablandadora, abra la tapa del compartimento de sal girándola en sentido contrario a las agujas del reloj. **(1)** **(2)** Llene el compartimento con 1 kg de sal

y agua **(3)** hasta que esté casi desbordado. Si está disponible, el uso de un embudo **(4)** facilitará el llenado. Vuelva a colocar la tapa y ciérrela. Después de cada 20-30 ciclos añada sal a su lavavajillas hasta que se llene (aprox. 1 kg).

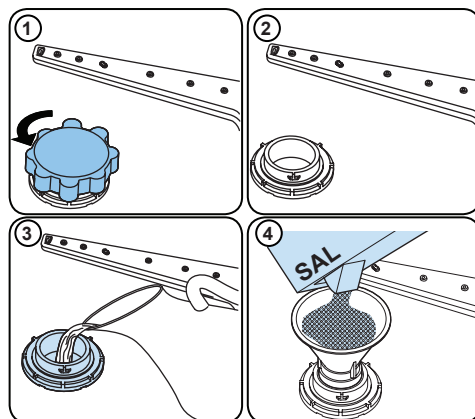











### Añada agua al compartimento de la sal solamente en el primer uso.

Use sal ablandadora producida específicamente para ser usada en lavavajillas.

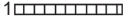
Al poner en marcha el lavavajillas, el compartimento de sal estará lleno de agua, por lo tanto, coloque la sal ablandadora antes de poner en marcha el lavavajillas.

Si la sal ablandadora se desborda y no pone en marcha el lavavajillas inmediatamente, ejecute un programa de lavado corto para proteger su máquina contra la corrosión.

#### 4.4. Tira reactiva

Deje correr el agua por el grifo (1 minuto)	Mantenga la tira en el agua (1 segundo)	Agite la tira.	Espere (1 minuto)	Ajuste el nivel de dureza de su lavavajillas.
				1  2  3  4  5  6 

**NOTA:** El ajuste del nivel de dureza de fábrica es "3". Si el agua es agua de pozo o tiene un nivel de dureza superior a 90 dF, le recomendamos que utilice filtros y dispositivos de refinamiento.

#### 4.5. Tabla de dureza del agua

Nivel	Alemán dH	Francés dF	Británico dE	Indicador
1	0-5	0-9	0-6	LED de lavado encendido.
2	6-11	10-20	7-14	LED de final encendido.
3	12-17	21-30	15-21	El botón de Inicio/Pausa está encendido.
4	18-22	31-40	22-28	LEDES de lavado y final encendidos.
5	23-34	41-60	29-42	El LED de lavado y el botón de Inicio/Pausa están encendidos.
6	35-50	61-90	43-63	El LED de final y el botón de Inicio/Pausa están encendidos.

#### 4.6. Sistema de ablandamiento del agua

El lavavajillas está equipado con un ablandador de agua que reduce la dureza del agua de la red. Para averiguar el nivel de dureza del agua del grifo, póngase en contacto con su compañía de agua o utilice una tira reactiva (si está disponible).

#### 4.7. Ajustes

**Para cambiar el nivel de sal, siga los siguientes pasos:**

- Encienda la máquina presionando el botón On / Off.
- Presione el botón Arriba al menos durante 3 "inmediatamente después de encender la máquina.
- Suelte el botón Arriba cuando todos los leds parpadeen una vez. Se visualiza el último nivel de configuración.
- Presione el botón Arriba o Abajo para aumentar o disminuir el nivel de dureza, respectivamente.
- Apague la máquina para guardar la configuración.

#### 4.8. Uso del detergente

Utilice únicamente detergentes diseñados específicamente para lavavajillas de uso doméstico. Guarde los detergentes en lugares frescos y secos fuera del alcance de los niños.

Añada la cantidad de detergente adecuada para el programa seleccionado para garantizar un óptimo rendimiento. La cantidad de detergente necesaria depende del ciclo, el tamaño de la carga y el nivel de suciedad de los platos.

No llene el compartimento de detergente más de lo necesario; de lo contrario, puede observar rayas blanquecinas o capas azuladas en el vidrio y los platos, que pueden causar corrosión. El uso continuado de demasiado detergente puede causar daños en la máquina.

El uso de poco detergente puede dar lugar a una mala limpieza y se podrán observar rayas blanquecinas en el agua calcárea. Consulte las instrucciones del fabricante del detergente para obtener más información.

#### 4.9. Llenado de detergente

Empuje el pestillo para abrir el dispensador y vierta el detergente. Cierre la tapa y apriétela hasta que encaje en su sitio. El dispensador debe rellenarse justo antes del inicio de cada programa. Si la vajilla está muy sucia, coloque detergente adicional en la cámara de detergente para prelavado.

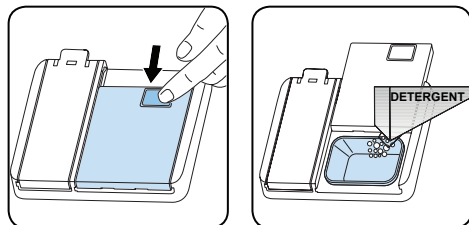

#### 4.10. Uso de detergentes combinados

Estos productos deben utilizarse de acuerdo con las instrucciones del fabricante.

Nunca coloque detergentes combinados en la sección interior o en la cesta de los cubiertos.

Los detergentes combinados contienen no solo el detergente, sino también abrillantadores, sustancias de sustitución de la sal y componentes adicionales según la combinación.

Recomendamos no utilizar detergentes combinados en programas cortos. Por favor, utilice detergentes en polvo en estos programas.

Si tiene problemas al utilizar detergentes

combinados, póngase en contacto con el fabricante del detergente.

Cuando deje de utilizar detergentes combinados, asegúrese de que la dureza del agua y el abrillantador estén ajustados al nivel correcto.

#### 4.11. Uso del abrillantador

El abrillantador ayuda a secar los platos sin rayas ni manchas. El abrillantador es necesario para utensilios sin manchas y vasos transparentes. El abrillantador se libera automáticamente durante la fase de aclarado en caliente. Si la dosis del abrillantador es demasiado baja, las manchas blanquecinas permanecerán en los platos y no secarán ni se lavarán correctamente. Si la dosis del abrillantador es demasiado alta, se podrán observar capas azuladas en el vidrio y en los platos.

#### 4.12. Relleno y ajuste del abrillantador

Abra la tapa del dispensador del abrillantador para llenarlo. Llene el dispensador con el abrillantador hasta el máximo nivel y cierre la tapa. Tenga cuidado de no derramar el dispensador del abrillantador y límpielo si se derrama.

**Para cambiar el nivel del abrillantador, siga los siguientes pasos:**

Encienda la máquina pulsando el botón de Encendido/Apagado. Pulse el botón de la flecha hacia arriba durante 5 segundos inmediatamente después de encender la máquina. Suelte el botón cuando todas las luces parpadeen dos veces. Se visualiza el último nivel ajustado. Presione los botones de las flechas hacia arriba o abajo para aumentar disminuir el nivel de dureza. Apague la máquina para guardar el ajuste.

El ajuste del nivel de abrillantador de fábrica es "4".

Si la vajilla no se está secando bien o está manchada, aumente el nivel. Si se forman manchas azules en la vajilla, disminuya el nivel.

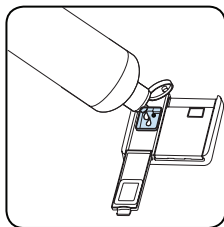
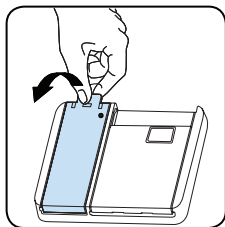

Nivel	Dosis de abrillantador	Indicador
1	Abrillantador no dispensado	Los LED de P1-9 h están encendidos.
2	Se dispensa 1 dosis	Los LED de P2-9 h están encendidos.
3	Se dispensan 2 dosis	Los LED de 1/2-9 h están encendidos.
4	Se dispensan 3 dosis	Los LED de 3 h-9 h están encendidos.
5	Se dispensan 4 dosis	Los LED de 6 h-9 h están encendidos.



## 5. CARGA DEL LAVAVAJILLAS

Para obtener mejores resultados, siga estos consejos de carga.

Si carga el lavavajillas de uso doméstico hasta la capacidad indicada por el fabricante, ahorrará energía y agua.

El preaclorado manual de la vajilla conduce a un mayor consumo de agua y energía y no es recomendable. Puede colocar tazas, vasos, copas, platos pequeños, tazones, etc. en la cesta superior. Procure que las copas largas no toquen unas con otras, pues podrían no permanecer quietas y sufrir daños.

Al colocar copas de tallo largo, apóyelas sobre el borde de la cesta o sobre la rejilla, y no sobre otras piezas de la vajilla.

Coloque todos los recipientes como tazas, vasos y ollas en el lavavajillas con la abertura hacia abajo, de lo contrario el agua puede acumularse en su interior.

Si hay una cesta de cubiertos en la máquina, se recomienda utilizar la rejilla de cubiertos para obtener un mejor resultado.

Coloque todos los objetos grandes (ollas, sartenes, tapas, platos, cuencos, etc.) y los muy sucios en la rejilla inferior.

Los platos y los cubiertos no deben colocarse uno encima del otro.



**ADVERTENCIA:** Asegúrese de no obstruir la rotación de los brazos aspersores.



**ADVERTENCIA:** Asegúrese de que después de cargar los platos pueda abrir el dispensador de detergente.

### 5.1. Recomendaciones

Elimine cualquier residuo grueso de los platos antes de colocarlos en la máquina. Ponga en marcha la máquina con carga completa.



No sobrecargue las bandejas ni coloque los platos en la cesta equivocada.



**ADVERTENCIA:** Para evitar cualquier posible lesión, coloque los cuchillos de mango largo y punta afilada con la parte

afilada hacia abajo o en posición horizontal sobre las cestas.

## Soporte de platos

Los soportes de la cesta superior pueden estar abiertos, **a**, o cerrados, **b**. Coloque tazas y utensilios grandes que vaya a lavar (horizontalmente) sobre los soportes.

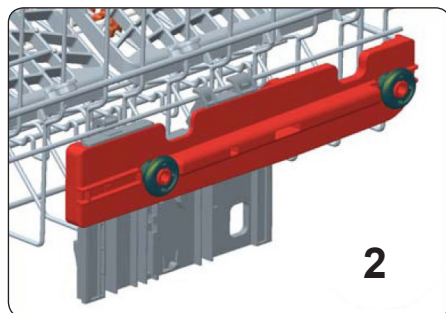
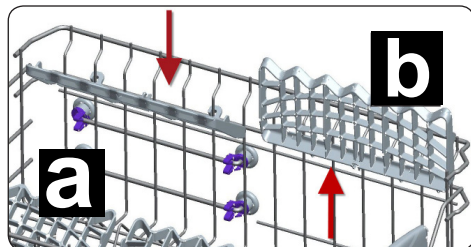

## Ajuste de altura

La cesta superior incluye un mecanismo que permite ajustar la altura de la cesta hacia arriba (**1**) o hacia abajo (**2**) sin tener que retirar la cesta. Sostenga la cesta por ambos lados y tire hacia arriba o hacia abajo, asegurando que ambos lados de la cesta superior estén en la misma posición.

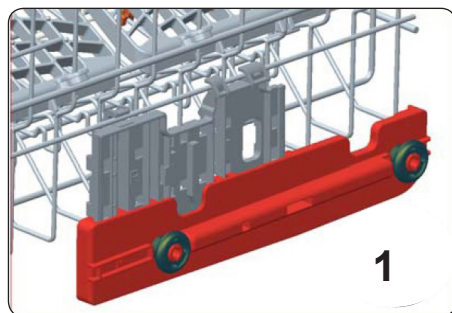
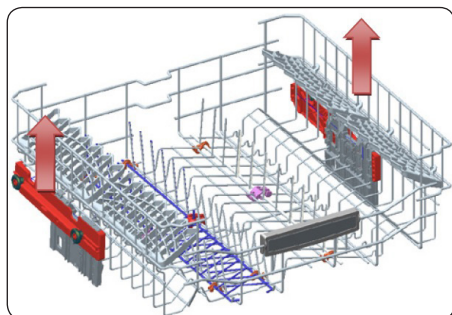

## 5.2 Cargas de cesta alternativa

### Cesta inferior

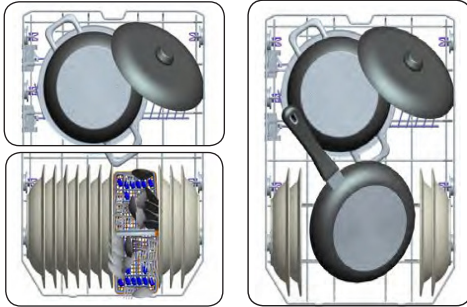

### Cesta superior

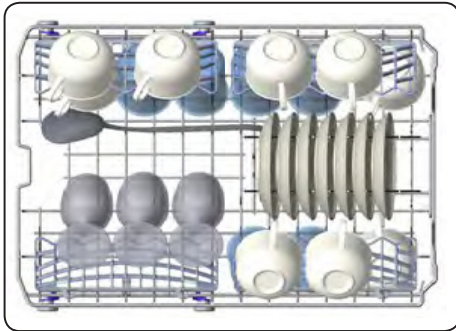

### Cargas incorrectas

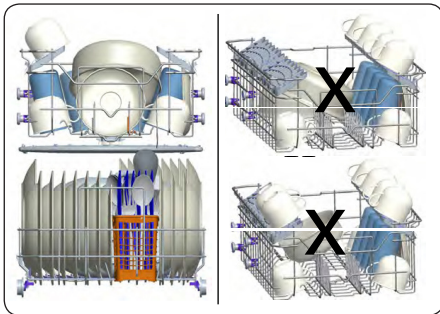

### Cargas incorrectas

Una carga incorrecta puede causar un rendimiento deficiente en el lavado y el secado. Por favor, siga las recomendaciones del fabricante para obtener un buen resultado.

### Artículos no adecuados para lavavajillas

- . Ceniza de cigarrillo, restos de velas, pulidor, pintura, sustancias químicas, materiales de aleación de hierro.
- . Tenedores, cucharas y cuchillos con mangos de madera, hueso, marfil o recubiertos de nácar; artículos pegados, artículos manchados con sustancias químicas básicas o ácidas y abrasivos.
- . Plásticos sensibles a la temperatura, cobre o recipientes recubiertos de estaño.
- . Objetos de aluminio y plata.
- . Algunos vasos delicados, porcelanas impresas con ornamentos; algunos artículos de cristal, cubiertos adheridos, vasos de cristal de plomo, tablas de corte, artículos de fibras sintéticas.
- . Artículos absorbentes tales como esponjas y tapetes de cocina.

(add image warning the same model WVV-13A15WW ) **IMPORTANTE:** En el futuro, adquiera utensilios de cocina aptos para lavavajillas.

## 6. TABLA DE PROGRAMAS

	P1	P2	P3	P4	P5	P6
Nombre del programa:	Prelavado	Rápido 30'	Eco	Super 50'	Lavado intensivo 65° C	Higiene 70° C
Tipo de suciedad	Adecuado para aclarar la vajilla que no se vaya a lavar en el momento.	Adecuado para lavado rápido y vajillas con poca suciedad.	Programa estándar para uso diario con bajo consumo de energía y agua.	Adecuado para vajilla con suciedad normal de uso diario con un programa más rápido.	Adecuado para vajilla muy sucia	Adecuado para vajillas muy sucias que requieren un lavado higiénico.
Nivel de suciedad:	Bajo	Bajo	Medio	Medio	Alto	Alto
Cantidad de detergente A: 25 cm <sup>3</sup> B: 15 cm <sup>3</sup>	-	A	A	A	A	A
Duración del programa (h:min):	00:15	00:30	03:18	00:50	01:57	02:04
Consumo eléctrico (kWh/ciclo):	0.020	0.740	0.755	1.100	1.700	1.900
Consumo de agua (litro/ciclo):	3.6	10.2	11.0	10.5	17.8	14.8

- La duración del programa puede cambiar de acuerdo a la cantidad de vajilla, temperatura del agua, temperatura ambiente y las funciones adicionales seleccionadas.
- Los valores proporcionados para los programas que no sean el programa Eco solo son indicativos.
- Si su modelo tiene un sensor de turbidez, tiene un programa automático en lugar de un programa intensivo.
- El programa Eco es adecuado para limpiar vajillas normalmente sucias, cuyo programa es el más eficiente en cuanto a consumo combinado de energía y agua, y que se utiliza para evaluar el cumplimiento de la legislación de la UE en materia de ecodiseño.
- Lavar la vajilla en un lavavajillas de uso doméstico suele consumir menos energía y agua que el lavado manual cuando se utiliza el lavavajillas según las instrucciones del fabricante.
- Solo use detergente en polvo para los programas cortos.
- Los programas cortos no incluyen la fase de secado.
- Recomendamos dejar la puerta entreabierta una vez finalizado el ciclo de lavado para acelerar el secado.
- Puede acceder a la base de datos de productos donde se almacena la información del modelo escaneando el código QR de la etiqueta energética.



**NOTA:** De acuerdo con las regulaciones 1016/2010 y 1059/2010, los valores de consumo de energía del programa Eco pueden ser diferentes. Esta tabla se ajusta a los reglamentos 2019/2022 y 2017/2022.

## 7. PANEL DE CONTROL

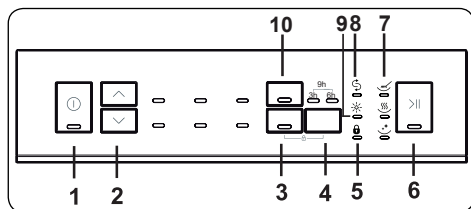

### 1. Botón de Encendido/Apagado de Encendido/Apagado (On/Of)

Encienda el lavavajillas presionando el botón On/Off. La luz LED On/Off iluminará una vez encendido.

### 2. Botón de selección de programa

Seleccione el programa adecuado presionando el botón de selección de programa.

### 3. Botón de detergente

Este botón se utiliza para la opción de detergente. Si esta opción está activada, la luz de detergente se enciende. Seleccione el opción de Detergente cuando utilice detergente combinado que contenga sal, abrillantador y otras características. El indicador de detergente permanecerá encendido depende de su selección.

### 4. Botón de temporizador

Este botón se utiliza para el temporizador. Si presione una vez, se activa 3 horas de temporizador, si activa dos veces (6h) y si presiona 3 veces (9h). Si están todas las luces encendidas, significa que está activado el temporizador de 9 horas.

### 5. Indicador LED - Bloqueo infantil

Esta función está activada cuando presiona el botón detergente y temporizador al mismo tiempo durante 3 segundos. Una vez que el modo bloqueo infantil está activado, si presiona los otros botones parpadeará con luz LED.

### 6. Botón Inicio / Pausa

Cuando presione el botón Inicio / Pausa, el programa que haya seleccionado con el botón de selección de programa empezará a operar y la luz se encenderá.

Una vez el programa iniciado, la luz Inicio / Pausa se apagará. En la posición Stop (Hold), Inicio / Pausa se iluminará mientras que la luz de lavado esté iluminada

### 7. Indicador de fase de lavado

Podrá seguir el indicador con las luces de los siguientes programas:

- Lavado
- Aclarado
- Secado
- Finalizado

### 8. Indicador de Sal

Compruebe la luz del indicador de sal en el display para saber si tiene suficiente cantidad de sal en su lavavajillas. En caso que se encienda, rellene de nuevo el compartimento de sal.

### 9. Indicador de Abrillantador

Compruebe el indicador de abrillantador en el display para saber si tiene suficiente cantidad de abrillantador en su lavavajillas. En caso que se encienda, rellene de nuevo el compartimento del abrillantador.

### 10. Botón de media carga

Gracias a la función de media carga en su lavavajillas, puede acortar la duración del programa seleccionado y reducir el consumo energético y agua utilizando la electricidad y agua de media carga.

## Cambio de programa

Siga los siguientes pasos para cambiar de programa mientras esté en funcionamiento.

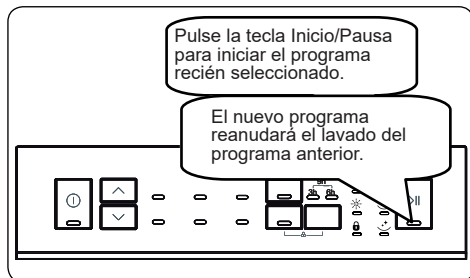
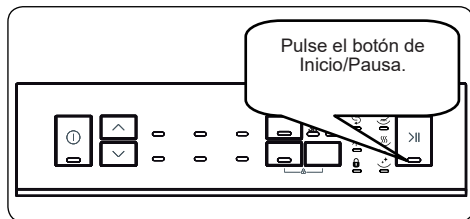

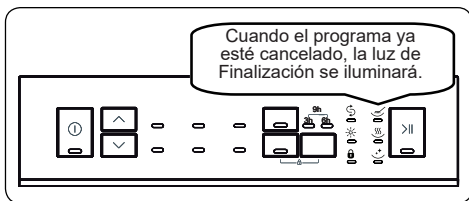
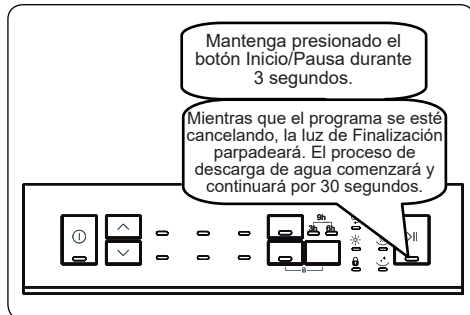

## Cancelar un programa

Siga los siguientes pasos para cancelar un programa mientras esté en funcionamiento.



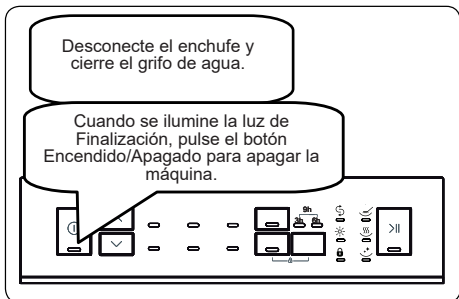

## Apagar la máquina



 **NOTA:** No abra la puerta antes de que el ciclo de lavado finalice.

 **NOTA:** Cuando finalice el programa, deje la puerta entreabierta para acelerar el proceso de secado.

 **NOTA:** Si se abre la puerta o se produce un corte eléctrico durante el ciclo de lavado, el ciclo continuará cuando la puerta se haya cerrado o la corriente se haya reestablecido.

 **NOTA:** Si la puerta de la máquina se abre o se produce un corte eléctrico durante el secado, el ciclo de lavado terminará y la máquina estará lista para volver a usarla.

## 8. LIMPIEZA Y MANTENIMIENTO

La limpieza del lavavajillas es importante para mantener la vida útil de la máquina. Asegúrese de que el ajuste de ablandamiento de agua (si está disponible) se haya realizado correctamente y se utiliza la cantidad correcta de detergente para evitar la acumulación de cal. Rellene el compartimento de la sal cuando se encienda la luz del sensor de sal.

El aceite y la cal pueden acumularse en el lavavajillas con el tiempo. Si esto ocurre:

- Llene el compartimento de detergente pero no cargue ningún plato. Seleccione un programa que funcione a alta temperatura y deje el lavavajillas vacío. Si esta operación no limpia suficientemente su lavavajillas, utilice un agente limpiador diseñado para su uso con lavavajillas.
- Para prolongar la vida útil de su lavavajillas, limpie el aparato regularmente cada mes.
- Limpie las juntas de la puerta regularmente con un paño húmedo para eliminar cualquier residuo u objeto extraño acumulado.

### 8.1. Filtros

Limpie los filtros y los brazos pulverizadores al menos una vez a la semana. Si hay restos de comida u objetos extraños en los filtros gruesos y finos, retire los filtros y límpielos a fondo con agua.

- a) Filtro micro      b) Filtro grueso  
c) Filtro metálico

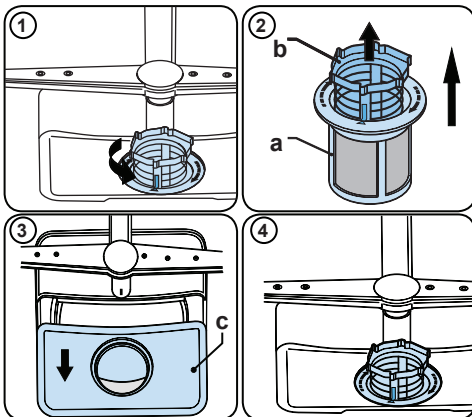

Para extraer y limpiar el conjunto de filtros, gírelo en sentido contrario a las agujas del reloj y extráigalo levantándolo hacia arriba (1). Saque el filtro grueso del filtro micro (2). Luego saque y retire el filtro metálico (3). Aclare el filtro con abundante agua hasta que quede libre de residuos. Vuelva a montar los filtros. Coloque de nuevo el conjunto de filtros y gírelo en el sentido de las agujas del reloj. (4).

- Nunca use el lavavajillas sin ningún filtro.
- La efectividad del lavado se reducirá si el filtro se coloca de manera incorrecta.
- El uso de unos filtros limpios son necesarios para el correcto funcionamiento de la máquina.

### 8.2. Brazos aspersores

Asegúrese de que los brazos aspersores no estén obstruidos y que no haya residuos de comida u objetos extraños pegados a los mismos. Si hay un atasco, retire los brazos aspersores y límpielos bajo el agua. Para extraer el brazo aspersor superior, afloje la tuerca que lo mantiene en su posición girándola en el sentido de las agujas del reloj y tirando de ella hacia abajo. Asegúrese de que la tuerca esté perfectamente apretada cuando vuelva a colocar

el brazo aspersor superior.

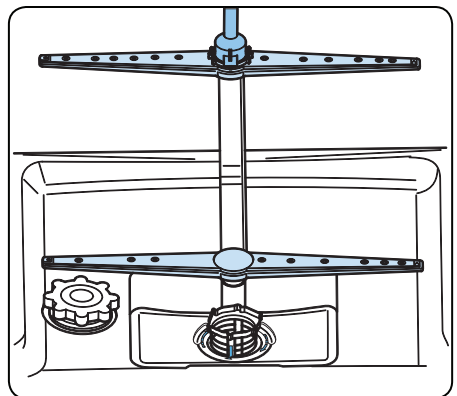



### **8.3 Bomba de vaciado**

Los grandes residuos de comida o los objetos extraños que no hayan recogido los filtros pueden bloquear la bomba de aguas residuales. El agua de aclarado estará entonces por encima del filtro.

**⚠** Advertencia ¡Riesgo de cortes!

Al limpiar la bomba de aguas residuales, tenga cuidado de no cortarse con ningún trozo de vidrio roto o instrumento puntiagudo.

En ese caso:













1. En primer lugar, siempre desconecte el aparato de la red eléctrica.
2. Retire las cestas.
3. Quite los filtros.
4. Vacíe el agua, utilice una esponja en caso necesario.
5. Revise el área y retire cualquier objeto extraño.
6. Instale los filtros.
7. Vuelva a colocar las cestas.

## 9. SOLUCIÓN DE PROBLEMAS

AVERÍA	POSIBLE CAUSA	SOLUCIÓN DE PROBLEMAS
El programa no se inicia.	El lavavajillas no está enchufado.	Enchufe el lavavajillas.
	El lavavajillas no está encendido.	Encienda el lavavajillas pulsando el botón de Encender/Apagar.
	Fusible quemado.	Compruebe los fusibles interiores.
	El grifo de entrada de agua está cerrado.	Abra el grifo de entrada de agua.
	La puerta del lavavajillas está abierta.	Cierre la puerta del lavavajillas.
	Tubo de entrada de agua y filtros de máquina obstruidos.	Compruebe el tubo de entrada de agua y los filtros de máquina y asegúrese de que no están obstruidos.
Queda agua dentro de la máquina.	Tubo de desagüe obstruido o retorcido.	Compruebe el tubo de desagüe, límpielo o enderézelo.
	Los filtros están obstruidos.	Limpie los filtros.
	El programa todavía no ha acabado.	Espere a que acabe el programa.
La máquina se para durante el lavado.	Fallo de alimentación.	Compruebe el suministro eléctrico.
	Fallo de entrada de agua.	Compruebe el grifo de agua.
Durante una operación de lavado se oyen ruidos de golpeteo.	El brazo rociador está golpeando los platos de la cesta inferior.	Mueva o retire artículos que bloqueen al brazo rociador.
Quedan residuos parciales de alimentos en los platos.	Platos colocados incorrectamente, agua rociada no llega a los platos afectados.	No sobrecargue las cestas.
	Los platos se inclinan unos sobre otros.	Coloque los platos según las instrucciones de la sección de cómo cargar el lavavajillas.
	No se ha utilizado suficiente detergente.	Use la cantidad correcta de detergente, según las instrucciones de la tabla de programas.
	Programa de lavado incorrecto seleccionado.	Use la información de la tabla de programas para seleccionar el programa más apropiado.
	Brazos rociadores obstruidos con restos de alimentos.	Limpie los orificios de los brazos rociadores con objetos delgados.
	Filtros y bomba de desagüe obstruidos o filtros mal colocados.	Compruebe el tubo de desagüe y que los filtros están colocados correctamente.

AVERÍA	POSIBLE CAUSA	SOLUCIÓN DE PROBLEMAS
Quedan manchas blanquecinas en los platos.	No se ha utilizado suficiente detergente.	Use la cantidad correcta de detergente, según las instrucciones de la tabla de programas.
	Dosis de abrillantador y/o configuración de ablandador de agua demasiado bajos.	Aumente el nivel de abrillantador y/o de ablandador de agua.
	Alto nivel de dureza del agua.	Aumente el nivel de ablandador de agua y añada sal.
	Tapa de compartimento de sal no cerrada correctamente.	Compruebe que la tapa del compartimento de sal esté cerrada correctamente.
Los platos no se secan.	Opción de secado no seleccionada.	Seleccione un programa con una opción de secado.
	Dosis de abrillantador demasiado baja.	Aumente la dosis de abrillantador.
Manchas de óxido en los platos.	La calidad de acero inoxidable en los platos es insuficiente.	Use únicamente juegos preparados para lavavajillas.
	Alto nivel de sal en el agua de lavado.	Ajuste el nivel de dureza del agua usando la tabla de dureza del agua.
	Tapa de compartimento de sal no cerrada correctamente.	Compruebe que la tapa del compartimento de sal esté cerrada correctamente.
	Demasiada sal derramada en el lavavajillas al llenar con sal.	Use un embudo cuando llene con sal el compartimento para evitar que se derrame.
	Mala conexión a tierra de la instalación eléctrica.	Consulte inmediatamente a un electricista cualificado.
Queda detergente en el compartimento de detergente.	El detergente se añadió cuando el compartimento de detergente estaba húmedo.	Asegúrese de que el compartimento de detergente esté seco antes de usarlo.

## ADVERTENCIA DE FALLO AUTOMÁTICO Y MEDIDAS A TOMAR

CÓDIGO DEL PROBLEMA				POSIBLE ERROR	QUÉ HACER
Inicio/ Pausa	Lavado	Secado	Finalización		
				Agua insuficiente	Asegúrese de que la entrada de agua esté abierta y corriendo.
					Saque la manguera de la entrada de agua del grifo y limpie el filtro de la manguera.
					Si persiste el error, llame al servicio técnico.
				Error continuo de la entrada de agua.	Cierre el grifo y llame al servicio técnico.
				Imposibilidad para descargar el agua	La manguera de la descarga de agua y los filtros pueden estar atascados.
					Cancele el programa.
					Si persiste el error, llame al servicio técnico.
					Llame al servicio técnico.
				Calentador y sensor del calentador defectuosos	Llame al servicio técnico.
				Derrame	Desenchufe la máquina y cierre el grifo.
					Llame al servicio técnico.
				Tarjeta electrónica defectuosa	Llame al servicio técnico.

El Técnico de servicio autorizado siempre debe llevar a cabo los procedimientos de instalación y reparación para evitar posibles riesgos. El fabricante no será responsable de los daños que puedan derivarse de procedimientos realizados por personas no autorizadas. Las reparaciones solo pueden realizarlas los técnicos. Si hay que sustituir un componente, asegúrese de que solo se utilicen piezas de repuesto originales.

Las reparaciones inadecuadas o el uso de piezas de repuesto no originales pueden causar daños considerables y poner al usuario en un riesgo importante.

La información de contacto para el servicio de atención al cliente se encuentra en el reverso de este documento. Las piezas de repuesto originales pertinentes para la función según el correspondiente pedido de Ecodiseño pueden obtenerse a través del Servicio de atención al cliente durante un periodo mínimo de 10 años a partir de la fecha de puesta en el mercado de su aparato en el Espacio Económico Europeo.

## **10. INFORMACIÓN PRÁCTICA**

**1.** Cuando la máquina no está en funcionamiento:

- Desconecte el enchufe y cierre el grifo.
- Deje la puerta ligeramente abierta para evitar la formación de olor.

**2.** Seleccione la opción de seco para eliminar gotas de agua.

**3.** Coloque correctamente platos en la máquina para lograr el mejor consumo de energía, rendimiento de lavado y secado. Vea la tabla de programas y consumo para obtener más información.

**4.** Aclare los platos sucios antes de colocarlos en el lavavajillas.

**5.** Use el programa de Prelavado únicamente cuando sea necesario.

**6.** No coloque la máquina cerca de un frigorífico porque podría alcanzar altas temperaturas.

**7.** Si la máquina está ubicada en una zona con riesgo de congelación, cierre el grifo, desconecte el tubo de entrada del grifo y vacíe completamente el agua del interior del tubo y la máquina.

Estamos pensando en ti.

Gracias por comprar nuestro producto. Si necesita asistencia con su producto, visite nuestro sitio web escaneando el siguiente código QR para obtener consejos de uso, folletos, solución de problemas e información de servicio y reparación.



**Fabricante**

**WINIA Electronics Co., Ltd.**  
599, Yonga-ro Gwangsan-gu,  
Gwangju, Korea  
(Corea del sur)

**Importador**

**Winia Electronics Iberia SAU**  
Avda. Meridiana 354 Torre 2  
Planta 14 Puerta C-D  
08027 Barcelona

<http://www.winia.es/>



**52406960 R45**