

## Manual de instrucciones Refrigerador Side by Side

Modelo: WFN-SH25BVW/ WFN-SH25BVS

Contenido	
1. Información de seguridad	Página 1~6
2. Resumen	Página 7
3. Instalación	Página 8~9
4. Uso cotidiano	Página 10~14
5. Ficha de Producto	Página 15-18







Por su seguridad y para asegurar el uso correcto del refrigerador, antes de instalar y usarlo por primera vez, lea este manual de instrucciones detenidamente, incluyendo los consejos y advertencias. Para evitar errores innecesarios y accidentes, es importante asegurarse que todas las personas que utilicen el aparato se encuentren familiarizadas con su funcionamiento y precauciones de seguridad. Preserve estas instrucciones y consérvelas en caso de que se mude o venda el aparato, para que todas las personas que lo utilicen a lo largo de su vida útil se encuentren debidamente informadas acerca de su uso y la seguridad.

Por su seguridad y la del refrigerador, respete las precauciones de estas instrucciones ya que el fabricante no se hace responsable por los daños causados por omisión.

### Seguridad de niños y personas vulnerables

- Este refrigerador puede ser utilizado por niños a partir de 8 años de edad y personas con capacidades físicas, sensoriales o mentales reducidas o sin conocimiento y experiencia una vez que se les haya instruido sobre su uso y entiendan los peligros involucrados o en tanto se encuentren bajo supervisión.
- Supervise a los niños para asegurar que no jueguen con el refrigerador.
- La limpieza y el mantenimiento no debe ser realizado por niños menores de 8 años a menos que se encuentren supervisados.
- Mantenga el embalaje fuera del alcance de los niños ya que existe riesgo de asfixia.
- Si va a deshacerse del electrodoméstico, desconecte el enchufe de la corriente, corte el cable de conexión (lo más cerca del electrodoméstico posible) y retire la puerta para evitar que los niños al jugar queden encerrados dentro del mismo o sufran un choque eléctrico.  
Esto evitará que se convierta en una trampa mortal para los niños. Si este refrigerador con cierre magnético de puerta reemplaza otro más viejo con cerradura de resbalón (pestillo) en la puerta o tapa, asegúrese que dicha cerradura se encuentre inutilizable antes de deshacerse del electrodoméstico viejo.

### Seguridad general

-  **¡ADVERTENCIA!** Mantenga las aberturas de ventilación del compartimento o de la estructura incorporada despejadas.
-  **¡ADVERTENCIA!** No utilice aparatos mecánicos u otros medios para acelerar el proceso de descongelamiento sino únicamente aquellos recomendados por el fabricante.
-  **¡ADVERTENCIA!** No dañe el circuito refrigerante.
-  **¡ADVERTENCIA!** No use dispositivos eléctricos (tales como máquina para hacer helados) dentro del refrigerador, a menos que hayan sido aprobados para este fin por el fabricante.

## Información de seguridad



 **¡ADVERTENCIA!** Asegúrese de que el cable de alimentación no quede atrapado o dañado durante la instalación del aparato.

 **¡ADVERTENCIA!** Asegúrese de no colocar regletas ni fuentes de alimentación portátiles en la parte posterior del aparato.

- No conserve sustancias explosivas tales como latas de aerosol con propulsor inflamable dentro de este refrigerador.
- El circuito refrigerante contiene isobutano (R600a), un gas natural con un alto nivel de compatibilidad ambiental, aunque inflamable.
- Asegúrese que ninguno de los componentes del circuito refrigerante se dañen al transportar e instalar el equipo.
  - Evite llamas abiertas y fuentes de encendido.
  - Ventile la habitación en la que se encuentra situado el refrigerador.
- Es peligroso alterar las especificaciones o modificar este producto de cualquier forma. Un cable dañado puede causar un cortocircuito, incendio y/o choque eléctrico.
- Este refrigerador es para uso doméstico y similar tal como
  - áreas de cocina para personal en locales, oficinas y otros ambientes laborales;
  - casa de campo y por clientes en hoteles, moteles y otros tipos de residencias;
  - alojamiento tipo bed and breakfast;
  - catering y aplicaciones similares no comerciales.

 **¡ADVERTENCIA!** Todos los componentes eléctricos (enchufe, cable de alimentación, compresor, etc.) deben ser reemplazados por un agente de servicio certificado o por personal de servicio calificado.

- No se debe alargar el cable de alimentación.
- Asegúrese que el cable de alimentación no se encuentra aplastado o dañado por la parte trasera del electrodoméstico. Un cable dañado o apretado puede sobrecalentarse o provocar un incendio.
- Asegúrese que llega al cable de alimentación de la red del equipo.
- No tire del cable de alimentación de la red.
- Si el tomacorriente del cable de alimentación se encuentra flojo, no inserte el enchufe del cable de alimentación ya que esto representa un riesgo de choque eléctrico o incendio.
- No debe poner en marcha el refrigerador sin la lámpara.
- El refrigerador es pesado por lo que tenga cuidado al moverla.
- No remueva ni toque los elementos del compartimento del congelador si sus manos se encuentran mojadas/húmedas, ya que le puede causar lesiones en la piel o quemaduras por congelamiento.
- Evite la exposición prolongada del refrigerador a la luz solar directa.

## Uso cotidiano

- No coloque cosas calientes sobre las partes plásticas.
- No coloque alimentos directamente contra la pared trasera.
- Una vez descongelados, los alimentos congelados no pueden volverse a congelar.<sup>1)</sup>
- Los alimentos congelados pre-envasados deben ser almacenados de acuerdo a las instrucciones del fabricante de los alimentos congelados.<sup>1)</sup>
- Deben respetarse las recomendaciones de almacenamiento del fabricante del electrodoméstico. Dirijase a las instrucciones correspondientes.
- No coloque bebidas carbonatadas o gaseosas en el compartimento del congelador ya que crea presión en el envase, lo que puede hacerlo explotar, causando daños en la refrigerador.<sup>1)</sup>
- Si se consumen directamente del congelador, los palitos helados pueden causar quemaduras por frío.<sup>1)</sup>

## Para evitar la contaminación de alimentos, por favor respete las siguientes instrucciones:

- Mantener la puerta abierta durante un largo período de tiempo puede provocar un aumento significativo de la temperatura en los compartimentos del aparato.
- Limpiar la superficie ya que puede entrar en contacto con los alimentos, así como las partes accesibles del sistema de evacuación de las aguas de deshielo.
- Si el aparato está equipado con depósito de agua, limpie el depósito de la fuente de agua si no se ha utilizado durante 48 horas; Aclare el circuito conectado al suministro de agua si no se ha utilizado durante 5 días.
- Guardar las carnes y los pescados en recipientes adecuados para no que no tenga contacto con otros alimentos en el frigorífico..
- Los compartimentos de dos estrellas son los adecuados para guardar alimentos precongelados y para guardar o hacer helados o cubitos de hielo.
- Si su aparato está equipado, los compartimentos 1, 2 o 3 estrellas no son adecuados para la congelación de alimentos frescos.
- Si su aparato no se utiliza durante mucho tiempo, apague, descongele, limpie y seque los compartimentos de almacenamiento y deje la puerta abierta para prevenir el desarrollo de humedad dentro del aparato.

## Cuidado y limpieza

- Antes de realizar las tareas de mantenimiento, apague el equipo y desconecte el cable de alimentación del tomacorriente.
- No lo limpie con objetos metálicos.
- No utilice objetos punzantes para retirar la escarcha. Utilice una espátula de plástico.<sup>1)</sup>
- Examine de forma regular el desagüe del refrigerador para agua descongelada. De ser necesario, limpie el desagüe. Si el desagüe se encuentra bloqueado, el agua se acumulará en el fondo del refrigerador.<sup>2)</sup>

## Instalación

**¡Importante!** Para la conexión eléctrica siga cuidadosamente las instrucciones contenidas en los párrafos correspondientes.

- Quite el embalaje del refrigerador y verifique que no tenga daños. No lo conecte si se encuentra dañado. Informe inmediatamente sobre posibles daños al lugar donde lo compró. En ese caso, conserve el embalaje.
- Se recomienda esperar al menos cuatro horas antes de conectar el aparato para permitir el flujo del aceite al compresor.
- Debe asegurarse la circulación adecuada de aire alrededor del aparato, ya que de lo contrario se puede recalentar. Para conseguir la ventilación suficiente, siga las instrucciones relativas a la instalación.
- De ser posible los separadores del producto debería estar contra una pared para evitar tocar o engancharse con partes calientes (compresor, condensador) a fin de prevenir posibles quemaduras.
- El equipo no debe ser ubicado cerca de radiadores o cocinas. Asegúrese que el cable de conexión a red se encuentre accesible después de la instalación del equipo.

## Servicio

- Todo trabajo eléctrico requerido para el servicio del equipo debe ser realizado por un electricista calificado o una persona competente.
- El servicio de este producto debe ser realizado por un Centro de Servicio autorizado y deben utilizarse únicamente piezas auténticas.

## Ahorro de energía

- No coloque comida caliente;
- No coloque comida amontonada ya que esto previene la circulación de aire;
- Asegúrese que la comida no esté en contacto con el fondo de los compartimentos;
- Si se corta la electricidad, no abra las puertas;
- No abra las puertas con frecuencia;
- No deje las puertas abiertas por mucho tiempo;
- No configure el termostato en temperaturas demasiado bajas;

1) Si hay un compartimento de congelador.

2) Si hay un compartimento de almacenamiento de comida fresca.

• Todos los accesorios, como cajones, estantes, balcones, deben mantenerse en sus sitios para reducir el consumo de energía.

### Protección ambiental

 Este refrigerador no contiene gases que puedan dañar la capa de ozono, ni en su fluido refrigerante ni en los materiales de aislamiento. La aplicación no debe ser desechada junto con los residuos domésticos. La espuma de aislamiento contiene gases inflamables; el refrigerador, por tanto, debe ser desechado de acuerdo a las disposiciones específicas estipuladas por las autoridades locales. Evite dañar la unidad de enfriamiento, especialmente el intercambiador de calor. Los materiales utilizados en este

electrodoméstico marcados con el símbolo  son reciclables.

El símbolo  en este producto o en su embalaje indica que este producto no debe ser tratado como residuo doméstico, sino que debe ser llevado a un centro de recolección adecuado para el reciclaje de sus componentes eléctricos y electrónicos. Al asegurarse que el producto sea eliminado de forma correcta, ayudará a prevenir las potenciales consecuencias negativas para el medio ambiente y la salud humana, que podrían ser causadas de otra forma por el manejo inapropiado de desechos de este producto. Para obtener más información sobre el reciclaje de este producto, contáctese con el municipio local, su servicio de eliminación de residuos domésticos local o el local donde compró el producto.

#### Materiales de embalaje

Los materiales con el símbolo  son reciclables. Deseche el embalaje en los contenedores de recolección para reciclaje.

#### Eliminación del refrigerador

1. Desconecte el cable de conexión a red del tomacorriente de red.
2. Corte el cable y deséchelo.



**ADVERTENCIA !** Mantenga el aparato alejado de cualquier fuente de calor durante la instalación, el mantenimiento y el uso. El símbolo al margen, que está en la parte trasera del aparato, significa que hay materiales inflamables en esta zona.

### Consejos de Uso

<b>Zona de almacenamiento (si está disponible)</b>	<b>Tipo de alimento</b>
Puerta del frigorífico	Mermeladas, bebidas huevos, condimentos. (no colocar alimentos frescos perecederos en estas zonas)
Cajón de verduras	Ensalada, frutas, verduras,
Cajón conservador parte baja	Carne cruda, pescado, alimentos muy perecederos (por un período de almacenamiento limitado)
Bandeja intermedia	Productos lácteos
Bandeja alta	Charcutería, platos preparados, comida precocinada
Compartimento 1 estrella	Para almacenar algunas horas productos congelados
Compartimento 2 estrellas	Para almacenar algunos días productos congelados
Compartimento 3 estrellas	Para almacenar algunos días/semanas productos congelados
Cajones congelador 4 estrellas	Para congelar y guardar alimentos: Carnes, pescados (cajón inferior). Verduras, patatas (cajón intermedio). Helados, frutas, platos preparados (cajón superior)



# Resumen

---

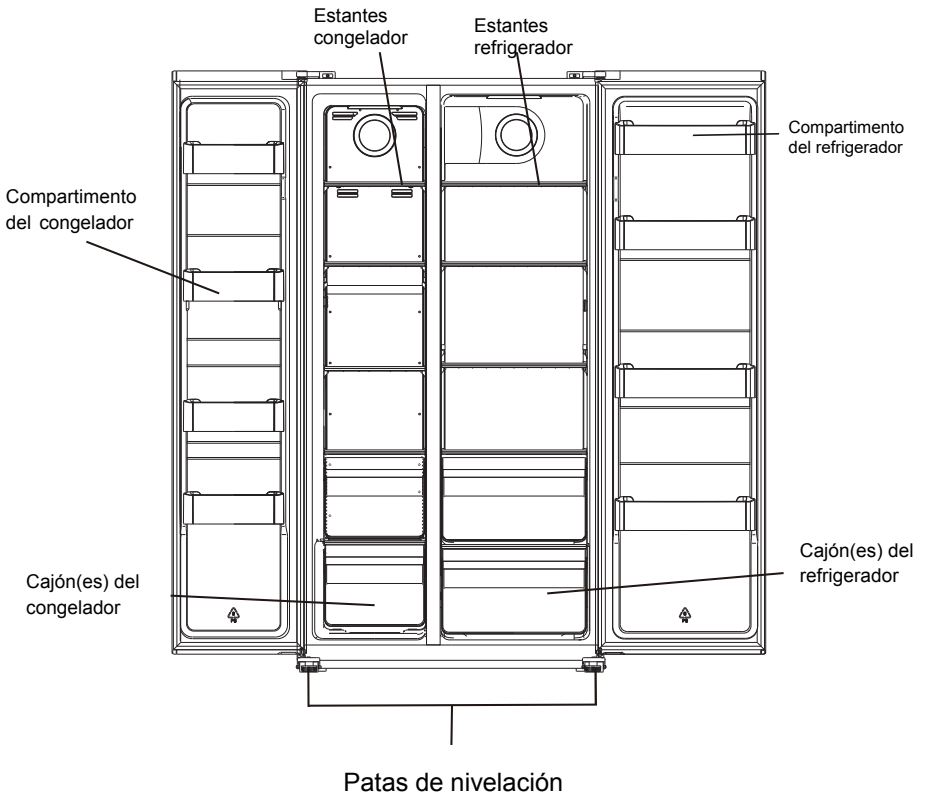

Nota: La imagen anterior sirve de referencia únicamente. El refrigerador real probablemente sea diferente.

# Instalación

## Requisitos de espacio

- Seleccione una ubicación sin exposición solar directa;
- Seleccione una ubicación con suficiente espacio para que las puertas del refrigerador se abran fácilmente;
- Seleccione una ubicación con un suelo nivelado (o bastante nivelado);
- Debe tener espacio suficiente para instalar el refrigerador sobre una superficie llana;
- Debe dejar espacio libre a la derecha, izquierda, atrás y arriba al instalarlo. Esto ayudará a reducir el consumo de energía.

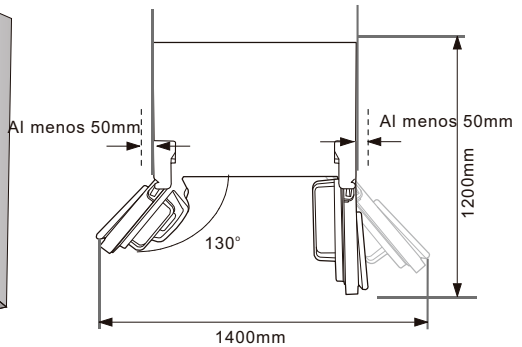
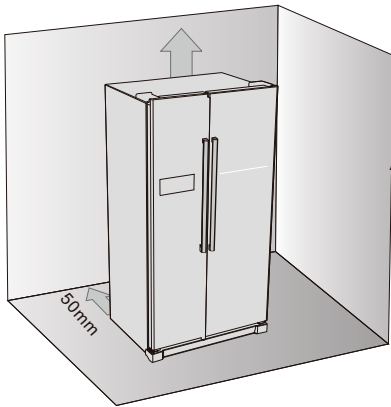

## Nivelación del refrigerador

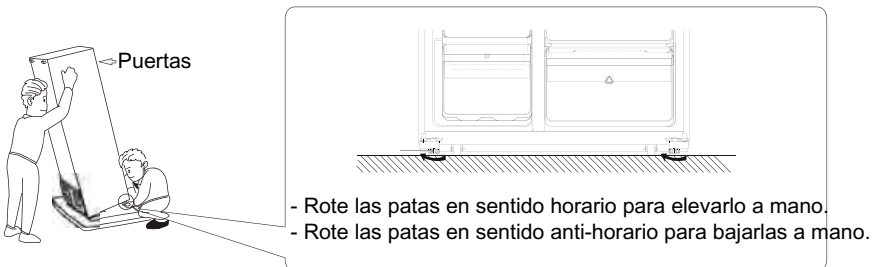

# Instalación

---

## Posición

Para aparatos de refrigeración con clase climática:

- Templado extendido: este aparato de refrigeración está diseñado para utilizarse a temperaturas ambiente que oscilan entre 10 ° C y 32 ° C (SN);
- Templado: este aparato de refrigeración está diseñado para utilizarse a temperaturas ambiente que oscilan entre 16 ° C y 32 ° C (N);
- Subtropical: este aparato de refrigeración está diseñado para utilizarse a temperaturas ambiente que oscilan entre 16 ° C y 38 ° C (ST);
- Tropical: este aparato de refrigeración está diseñado para utilizarse a temperaturas ambiente que oscilan entre 16 ° C y 43 ° C (T);

## Ubicación

El refrigerador debe instalarse lejos de fuentes de calor tales como radiadores, calentadores, luz solar directa, etc. Asegúrese que el aire puede circular libremente alrededor de la parte trasera del mueble. Para asegurar un mejor funcionamiento, si el refrigerador se encuentra ubicado debajo de un objeto, la distancia mínima entre la parte superior del mueble y el objeto de pared debe ser de al menos 50mm. Idealmente, sin embargo, el refrigerador no debe ser ubicado debajo de objetos de pared. Las patas ajustables aseguran una nivelación precisa.

Este aparato de refrigeración no está destinado a ser empotrado.



**¡Advertencia!** Debe ser posible desconectar el refrigerador del suministro de energía eléctrica; por lo tanto el enchufe debe quedar en un lugar accesible tras la instalación.

# Uso cotidiano

## Uso del Panel de Control

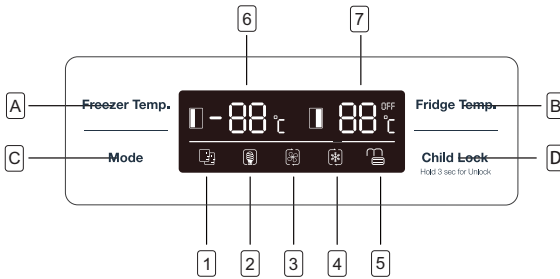

### Botones

- A** Presione para ajustar la temperatura del compartimento del congelador (lado izquierdo) entre -14°C y -22°C.
- B** Presione para ajustar la temperatura del compartimento del refrigerador (lado derecho) entre 2°C y 8°C.
- C** Presione el modo de funcionamiento entre **SMART**, **ECO**, **SUPER COOLING**, **SUPER FREEZING** Y CONFIGURACIÓN DE USUARIO (no presenta símbolo en la pantalla).
- D** Presione el botón 3 SEC y sostenga por 3 segundos para bloquear los otros tres botones. Presiónelo y sostenga por un segundo para desbloquear los otros tres botones.

### Pantalla

1. Modo **SMART**, el refrigerador configura la temperatura de los dos compartimentos de forma automática de acuerdo a la temperatura interior y a la temperatura ambiente.
2. Modo **ECO**, el refrigerador funciona con la configuración de consumo menor de energía.
3. **SUPER COOLING** enfría el compartimento del refrigerador a la temperatura mínima por 2 horas aprox. Después se restablece la temperatura anterior de forma automática.
4. **SUPER FREEZING** enfría el compartimento del congelador a la temperatura mínima por 6 horas aprox. Después se restablece la temperatura anterior de forma automática.
5. El símbolo de **LOCK** se encenderá si los botones se encuentran bloqueados.
6. Muestra la configuración de temperatura del compartimento del congelador.
7. Muestra la configuración de temperatura del compartimento del refrigerador.

# Uso cotidiano

## Primer uso

### Limpieza del interior

Antes de utilizar el refrigerador por primera vez, limpie el interior y los accesorios internos con agua tibia y jabón neutro para eliminar el olor típico de los productos nuevos, y después limpie cuidadosamente.

¡Importante! No use detergentes o polvos abrasivos ya que dañarán la terminación.

## Uso diario

Coloque diferentes alimentos en compartimentos adecuados según detallado en la tabla abajo

Compartimentos frigoríficos	Tipo de alimentos
Puerta o balcones del compartimento frigorífico	- Alimentos con conservantes naturales, como mermeladas, zumos, bebidas, condimentos - No almacene Alimentos perecederos
Cajón para verduras (cajón para ensaladas)	- Las frutas, hierbas y verduras deben colocarse por separado en el cajón de verdura. - No guarde plátanos, cebollas, patatas, ajo en el refrigerador
Estante del refrigerador – medio	- Productos lácteos, huevos
Estante del refrigerador – superior	- Alimentos que no necesitan cocinarse, como platos preparados, embutidos, los restos de comida.
Cajón (es) de congelador / estante	- Para almacenar Alimentos a largo plazo - Cajón / Estante inferior Para carne cruda, aves, pescado - Cajón / Estante central Para vegetales congelados, patatas fritas - Cajón / Estante superior Para helado, fruta congelada, productos horneados congelados.

## Descongelación

Antes de ser utilizada, la comida congelada puede ser descongelada en el compartimento del refrigerador o a temperatura ambiente, dependiendo del tiempo disponible para esta operación.

Las porciones pequeñas pueden inclusive ser cocinadas aún congeladas, directamente del congelador. En este caso, la cocción tomará más tiempo.

## Cubitera

Este refrigerador puede ser equipado con una o más cubiteras para producir hielo.

## Accesorios

### Estantes móviles

Las paredes del refrigerador se encuentran equipadas con una serie de guías para que los estantes puedan ser colocados en la posición deseada.

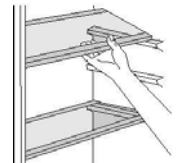

## Uso cotidiano

### Posición de los compartimentos en puertas

Para permitir el almacenamiento de paquetes de comida de diferentes tamaños, los compartimentos de puerta pueden ser colocados a diferentes alturas. Para realizar estos ajustes, proceda de la siguiente manera: tire gradualmente del compartimento en dirección de las flechas hasta que se suelte y vuelva a colocarlo en la posición deseada.

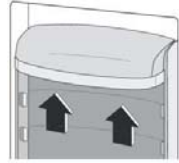

### Consejos útiles

#### Consejos para congelar

Recomendación de ajuste de temperatura	
Temperatura ambiental	Ajuste de temperatura
Verano	Refrigerador a 4 ° C
	Congelador a -18 ° C
Normal	Refrigerador a 4 ° C
	Congelador a -18 ° C
Invierno	Refrigerador a 4 ° C
	Congelador a -18 ° C

la información arriba indicada da recomendaciones de ajuste de temperatura a los usuarios.

### Impacto en el almacenamiento de alimentos

- Bajo la configuración recomendada, el mejor tiempo de almacenamiento del refrigerador es no más de 3 días
- Bajo la configuración recomendada, el mejor tiempo de almacenamiento del congelador es no más de 1 mes
- El mejor tiempo de almacenamiento puede reducirse según otras configuraciones

# Uso cotidiano

---

Para ayudarle a obtener el máximo del proceso de congelado les presentamos algunos consejos útiles:

- La cantidad máxima de comida que puede ser congelada en 24 horas se muestra en las especificaciones;
- El proceso de congelado lleva 24 horas. Durante este período no debe agregarse comida a ser congelada;
- Congele únicamente alimentos de calidad, frescos y lavados;
- Prepare la comida en pequeñas porciones para permitir que se congele de forma rápida y completa y luego poder descongelar únicamente la cantidad necesaria;
- Envuelva la comida en papel de aluminio o film y asegúrese que los paquetes se encuentren herméticos;
- No permita que la comida fresca, no congelada, entre en contacto con la comida que ya se encuentra congelada, para evitar que aumente la temperatura de ésta última;
- Los alimentos magros se conservan mejor y por más tiempo que aquellos con grasa; la sal reduce el tiempo de almacenamiento de los alimentos;
- El hielo, si se consume inmediatamente después de retirado del compartimento del congelador, puede causar quemaduras en la piel;
- Se recomienda verificar la fecha de congelamiento en cada paquete individual para así llevar registro del tiempo de almacenamiento y su vencimiento.

## Consejos para el almacenamiento de comida congelada

Para obtener un mejor rendimiento de este electrodoméstico, debería asegurarse que los alimentos congelados comercialmente fueron debidamente conservados por el vendedor;

asegúrese que los alimentos congelados sean transferidos del local de comidas al congelador en el menor tiempo posible;

no abra la puerta con frecuencia ni la deje abierta por más tiempo que el necesario. Una vez descongelada, la comida se deteriora rápidamente y no puede volverse a congelar.

No se exceda del período de almacenamiento indicado por el fabricante de alimentos.

## Consejos para la refrigeración de comida fresca

Para obtener un mejor rendimiento:

- No guarde comida tibia o líquidos que se evaporen en el refrigerador.
- Cubra o envuelva la comida, especialmente si tiene un sabor fuerte.

## Consejos para la refrigeración

Consejos útiles:

- Hecha (todo tipo): Envuelva en bolsas plásticas y colóquelas sobre los estantes de vidrio sobre el cajón de los vegetales.
- Por su seguridad, conserve de esta forma únicamente por uno o dos días máximo.
- Comidas cocinadas, platos fríos, etc.: deben cubrirse y colocarse en cualquier estante.
- Frutas y verduras: deben limpiarse cuidadosamente y colocarse en los cajones especiales.
- Mantequilla y queso: deben colocarse en contenedores herméticos especiales o envueltos en papel aluminio o bolsas plásticas para eliminar el mayor aire posible.
- Botellas de leche: deben estar tapadas y deben almacenarse en los cajones de la puerta.
- No deben guardarse bananas, papas, cebollas y ajo en el refrigerador a menos que estén envasados.

## Limpieza

Por razones de higiene, el interior del refrigerador, incluyendo los accesorios interiores, debe ser limpiado regularmente.

 **¡Precaución!** Desconecte el cable de alimentación durante la limpieza ya que existe peligro de choque eléctrico. Antes de limpiar apague el refrigerador y desconecte el cable de alimentación del enchufe, o apague o gire el disyuntor del fusible. No limpie el electrodoméstico con un limpiador a vapor. Se puede acumular humedad en los componentes eléctricos, generando peligro de choque eléctrico. Los vapores calientes pueden dañar las partes plásticas. El electrodoméstico debe estar seco antes de ser puesto en funcionamiento nuevamente.

**¡Importante!** Los aceites etéreos y solventes orgánicos pueden deformar las partes plásticas, como por ejemplo el jugo de limón o el jugo de la cáscara de naranja, ácido butírico, limpiadores que contengan ácido acético.

- No permita que dichas sustancias entren en contacto con las partes del electrodoméstico
- No use limpiadores abrasivos
- Retire la comida del congelador. Guárdela en un lugar frío, bien cubierta.
- Apague el refrigerador y desconecte el cable de alimentación, o apague o retire el disyuntor del fusible.
- Limpie el electrodoméstico y los accesorios interiores con un trapo húmedo. Después de limpiar enjuague y séquelo.
- Después que todo se encuentre seco vuelva a poner el refrigerador en funcionamiento.

# Uso cotidiano

## Solución de problemas

**¡Precaución!** Antes de solucionar los problemas, desconecte el cable de alimentación. Únicamente un electricista calificado o una persona competente puede solucionar los problemas que se no especifican en este manual.



**¡Importante!** El refrigerado emite sonidos durante su uso normal (compresor, circulación de refrigerante)

Problema	Posible causa	Solución
El refrigerador no funciona	El cable de alimentación se encuentra desconectado o flojo	Inserte el cable de alimentación.
	Se ha saltado un fusible o está defectuoso.	Revise el fusible, reemplace de ser necesario.
	Tomacorriente defectuoso.	Este tipo de fallas deben ser corregidas por un electricista.
El refrigerador enfría o congela demasiado	La temperatura está configurada en demasiado frío o el refrigerador se encuentra en un modo <b>SUPER</b> .	Configure el regulador de temperatura en temperaturas más altas de forma temporaria.
La comida no se encuentra lo suficientemente congelada.	La temperatura no se encuentra debidamente ajustada.	Refiérase a la sección inicial de Configuración de Temperatura.
	La puerta se mantuvo abierta por un largo período de tiempo.	Abra la puerta sólo lo necesario.
	Se ha colocado una gran cantidad de comida caliente en el refrigerador en las últimas 24 horas.	Coloque el regulador de temperatura en una configuración más fría de forma temporaria.
	El refrigerador se encuentra cerca de una fuente de calor.	Refiérase a la sección de ubicación de instalación.
Gran acumulación de escarcha en el sello de la puerta.	El sello de la puerta no es hermético.	Entibie con cuidado las secciones que chorreen en el sello de la puerta con un secador de pelo (aire frío). Al mismo tiempo, modele el sello de la puerta entibiado con la mano para que se asiente correctamente.
Ruidos inusuales	El refrigerador no se encuentra nivelado.	Re-ajuste las patas.
	El refrigerador se encuentra tocando la pared u otros objetos.	Mueva el refrigerador cuidadosamente.
	Un componente, por ejemplo una manguera, en la parte trasera del refrigerador se encuentra tocando otra parte del refrigerador o la pared.	De ser necesario, corra cuidadosamente el componente.

Si el inconveniente vuelve a aparecer, póngase en contacto con el Centro de Servicio.



- Marca: WINIADA EWOO ELECTRONICS
- Modelo: WFN-SH25BVS
- Tipo de Producto: Frigorífico y Congelador
- Clase Energética: F
- Consumo de energía: 392kWh/año, calculado en base a los resultados bajo condiciones estándar en 24h. El consumo de energía actual dependerá del uso y la localización de la máquina.
- Volumen Neto Total: 532L (Frigorífico 347L, Congelador 185L de 4 Estrellas)
- Frigorífico y Congelador 100% No Frost
- Autonomía: 9h
- Poder de congelación: 14kg / 24h
- Nivel de ruido: 40 dB(A)



- Marca: WINIADAEWOO ELECTRONICS
- Modelo: WFN-SH25BVW
- Tipo de Producto: Frigorífico y Congelador
- Clase Energética: F
- Consumo de energía: 392kWh/año, calculado en base a los resultados bajo condiciones estándar en 24h. El consumo de energía actual dependerá del uso y la localización de la máquina.
- Volumen Neto Total: 532L (Frigorífico 347L, Congelador 185L de 4 Estrellas)
- Frigorífico y Congelador 100% No Frost
- Autonomía: 9h
- Poder de congelación: 14kg / 24h
- Nivel de ruido: 40 dB(A)



- Marca: WINIADA EWOO ELECTRONICS
- Modelo: WFN-SH25BVS
- Tipo de Producto: Frigorífico y Congelador
- Clase Energética: A+
- Consumo de energía: 414kWh/año, calculado en base a los resultados bajo condiciones estándar en 24h. El consumo de energía actual dependerá del uso y la localización de la máquina.
- Volumen Neto Total: 521L (Frigorífico 344L, Congelador 177L de 4 Estrellas)
- Frigorífico y Congelador 100% No Frost
- Autonomía: 8h
- Poder de congelación: 10kg / 24h
- Nivel de ruido: 42 dB(A)



- Marca: WINIADA EWOO ELECTRONICS
- Modelo: WFN-SH25BVW
- Tipo de Producto: Frigorífico y Congelador
- Clase Energética: A+
- Consumo de energía: 414kWh/año, calculado en base a los resultados bajo condiciones estándar en 24h. El consumo de energía actual dependerá del uso y la localización de la máquina.
- Volumen Neto Total: 521L (Frigorífico 344L, Congelador 177L de 4 Estrellas)
- Frigorífico y Congelador 100% No Frost
- Autonomía: 8h
- Poder de congelación: 10kg / 24h
- Nivel de ruido: 42 dB(A)



## Uso cotidiano

---

### Estamos pensando en ti

Gracias por comprar nuestro refrigerador. Si necesita asistencia con su producto, visite nuestro sitio web escaneando el siguiente código QR para obtener consejos de uso, folletos, solución de problemas e información de servicio y reparación.



WFN-SH25BVW



WFN-SH25BVS

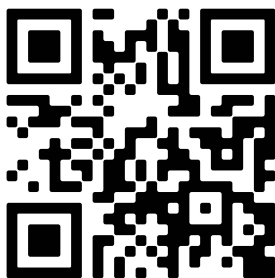

SERVICE

